

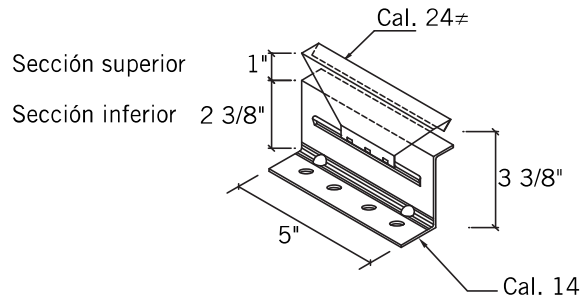

Accesorios metálicos

Clip bajo LK-1



Clip alto LK-2

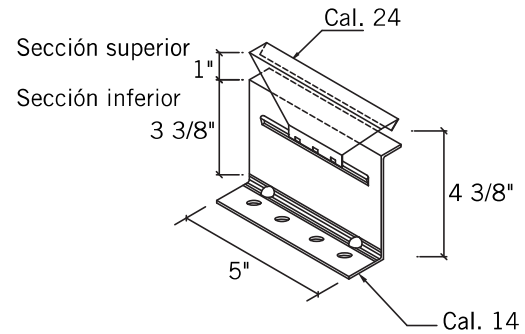

Closure exterior metálico

- Calibre 24 para usarse en cumbre, curbs, bases de equipos, etc.

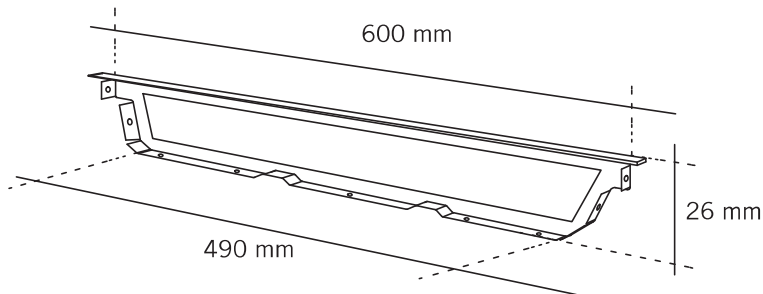

Closure interior metálico

- Calibre 24 pintado

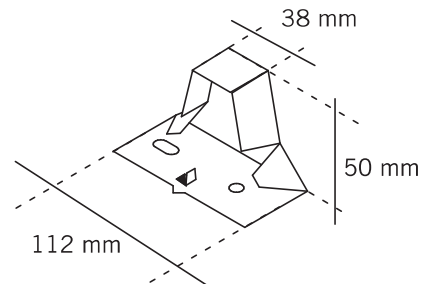

PLACA BASE PARA CLIP

- Metálica calibre 16
- Galvanizado

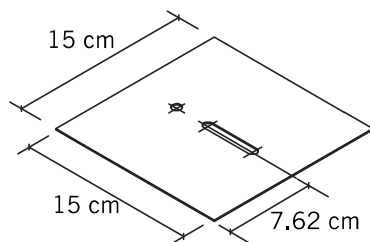

Clamp - lock

- Se instala sobre cada clip de sujeción por la parte exterior de la cubierta.
- Calibre 16
- Galvanizado

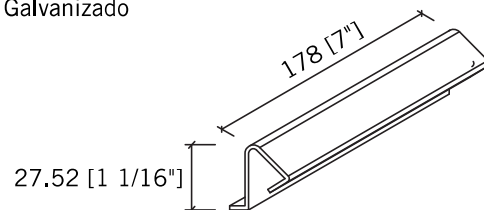



Placa de anclaje baja

- Longitud 3.05 m
- Calibre 14 rojo óxido
- Se incluyen ranuras de 8 x 51 mm

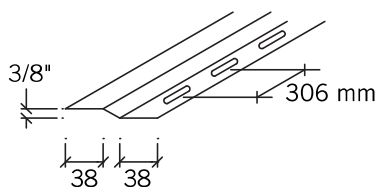

Placa de anclaje alta

- Longitud 3.05 m
- Calibre 14 rojo óxido
- Se incluyen ranuras

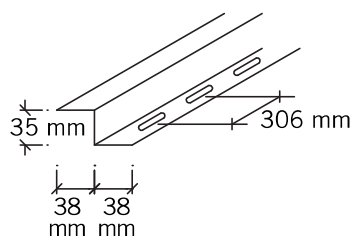

Ángulo de inicio / terminación bajo

- Longitud 3.05 m
- Calibre 14 rojo óxido
- Se incluyen ranuras

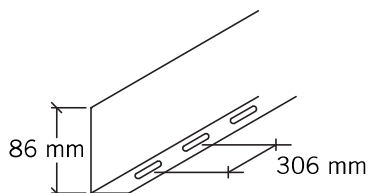

Ángulo de inicio / terminación alto

- Longitud 3.05 m
- Calibre 14 rojo óxido
- Se incluyen ranuras

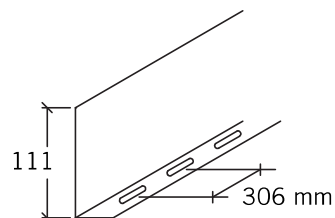

Placa de apoyo

- Para usarse en los traslapes transversales y en la cumbre
- Pre-Perforado
- Calibre 16

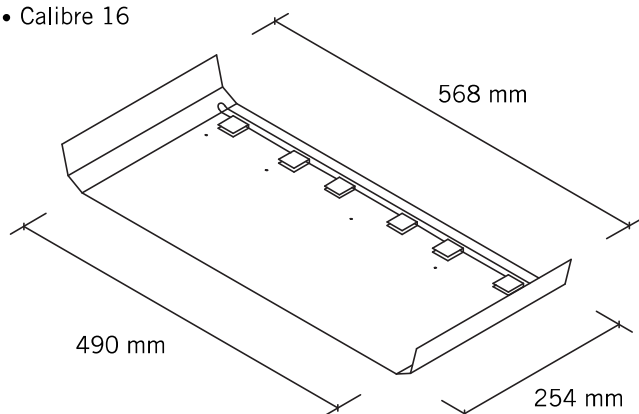



Accesorios de fijación

Pijas

3/8" cabeza hexagonal con arandela de 5/8" D.E.

- Pija diámetro 1/4 x 14 Hilos x 1" - HWH Punta TEK3 Polín
- Pija diámetro 1/4 x 14 Hilos x 1" - HWH Punta TEK5 *Joist*

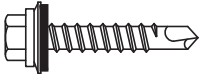

- Clip a Polín
- Placa de anclaje a strut de rodilla
- *Closure Interior* a placa de anclaje

- Pija diámetro 1/4 x 14 Hilos x 5" - HWH Punta TEK3
- 3/8" cabeza hexagonal con arandela de 5/8" D.E.

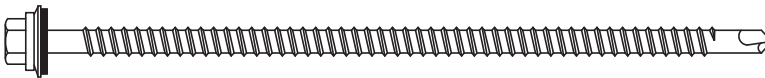

- Clip a Polín
- Placa de anclaje a strut de rodilla

- Pija diámetro 1/4 x 14 Hilos x 1" - HWH Punta AB ZAC
- 3/4" cabeza hexagonal con arandela de 5/8" D.E.

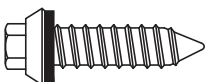

Cuando se utiliza colchoneta hasta 4" de espesor en:

- Clip a Polín
- Placa de anclaje a strut de rodilla

- Pija diámetro 12 x 14 Hilos x 1" - HWH Punta TEK ZAC
- auto taladrante 3/8" cabeza hexagonal con arandela selladora, (sujetador exterior de larga vida).

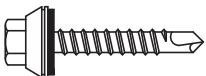

- Panel a la placa de anclaje
- Placa de refuerzo a la lámina translúcida UL90
- Remate botaguasal panel de cubierta.

- Pija diámetro 1/4 x 14 Hilos x 1 1/4" - HWH Punta TEK 4 shoulder 5/16" cabeza hexagonal sin arandela.

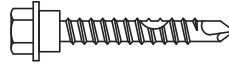

- Ángulo de inicio a *joist* y polín

- Pija diámetro 12 x 14 Hilos x 1 1/2" - HWH Punta TEK 5
- Pija diámetro 12 x 14 Hilos x 2" - HWH Punta TEK 5
- 3/8" cabeza hexagonal con arandela de 5/8" D.E.

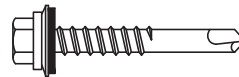

- Clip a *joist*
- Placa de anclaje a strut de rodilla

- Pija diámetro 17 x 14 Hilos x 1" - HWH Punta AB ZAC
- 3/8" cabeza hexagonal con arandela selladora, (sujetador exterior de larga vida).

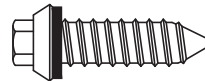

Utilizarse en sustituciones ó reposiciones de pijas de menor diámetro.

- Pija diámetro 1/4 x 14 Hilos x 7/8" - HWH Punta TEK ZAC
- auto taladrante 3/8" cabeza hexagonal con arandela selladora, (sujetador exterior de larga vida).

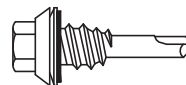

- Cumbre y otros flashings al *closure* exterior
- Canalón a panel
- Canalón a la solera
- Traslape de accesorios



Accesorios no metálicos

Lámina translúcida, Std. 24"

Largo 3.12 y 6.16 m

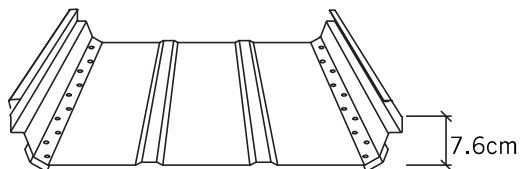

Suministro por otros

Cinta selladora doble borde

- Para uso en placa de anclaje, closures exteriores, traslapes y conexión de accesorios.

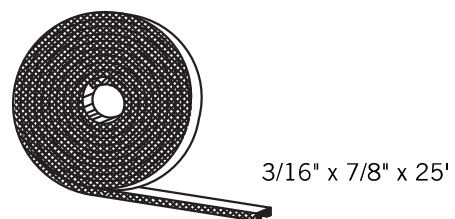

Cinta selladora de costilla

- Se utiliza para sellar las costillas del panel sobre la placa de anclaje.

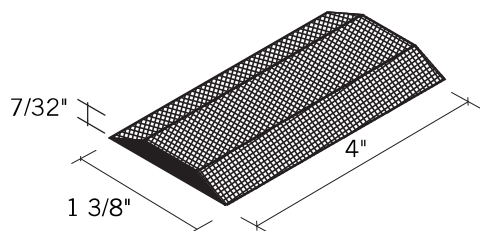

Espaciador térmico

- Block de poliestireno o similar que se usa sobre el patín de apoyo estructural cuando la cubierta no use aislante.

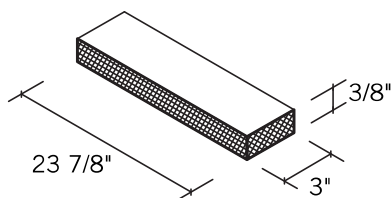

Suministro por otros